













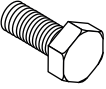

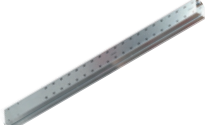
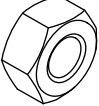
MONTAGE HANDLEIDING

MEDIUM DRAAGARMSTELLING IT

dè online magazijnrichtlijn van Nederland

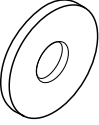
Medium draagarmstelling IT

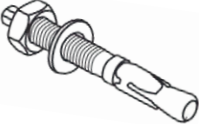
Materialen

| | | | | | |
|--|--|--|---|--|--|
|  | M10x20mm / DIN933 33x per EZ sectie 17x per EZ aanbouwsectie 41x per DZ sectie 21x per DZ aanbouwsectie |  | Horizontaalschoor 2x per (aanbouw)sectie |  | Staander 2x per sectie 1x per aanbouwsectie |
|  | M10 / DIN934/8 33x per EZ sectie 17x per EZ aanbouwsectie 41x per DZ sectie 21x per DZ aanbouwsectie |  | vertikaalschoor 2x per (aanbouw)sectie |  | Borgpen veer 2x per draagarm |
|  | M10 / (10,5x20x2,0) 8x per EZ sectie 4x per EZ aanbouwsectie 16x per DZ sectie 8x per DZ aanbouwsectie |  | Voetdeel Dubbel 4x per sectie 2x per aanbouwsectie |  | Borgpen draagarm 1x per draagarm |
|  | M10 / (10,5x30x2,5) 9x per EZ sectie 5x per EZ aanbouwsectie 9x per DZ sectie 5x per DZ aanbouwsectie |  | Voetdeel enkel 4x per sectie 2x per aanbouwsectie |  | Koppelplaat 8x per sectie |
|  | M12x110 / ETAG001 6x per EZ sectie 3x per EZ aanbouwsectie 8x per DZ sectie 4x per DZ aanbouwsectie |  | Voetafdekkap 2x per sectie 1x per aanbouwsectie |  | Draagarm Afhankelijk per stelling |

Enkelzijdig (EZ)

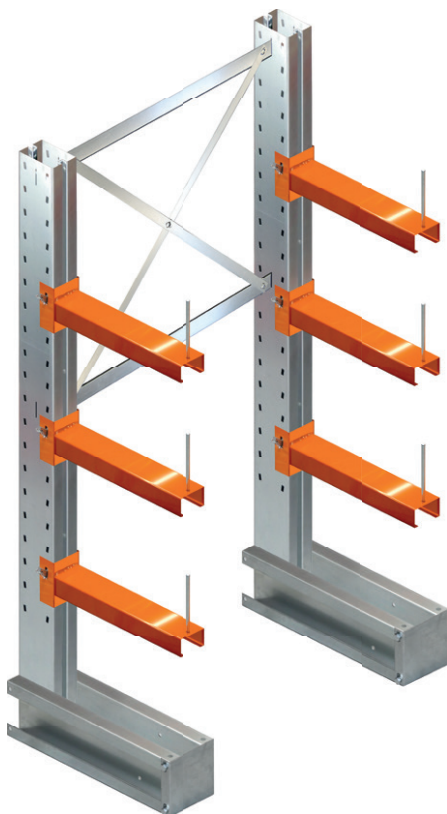

Dubbelzijdig (DZ)

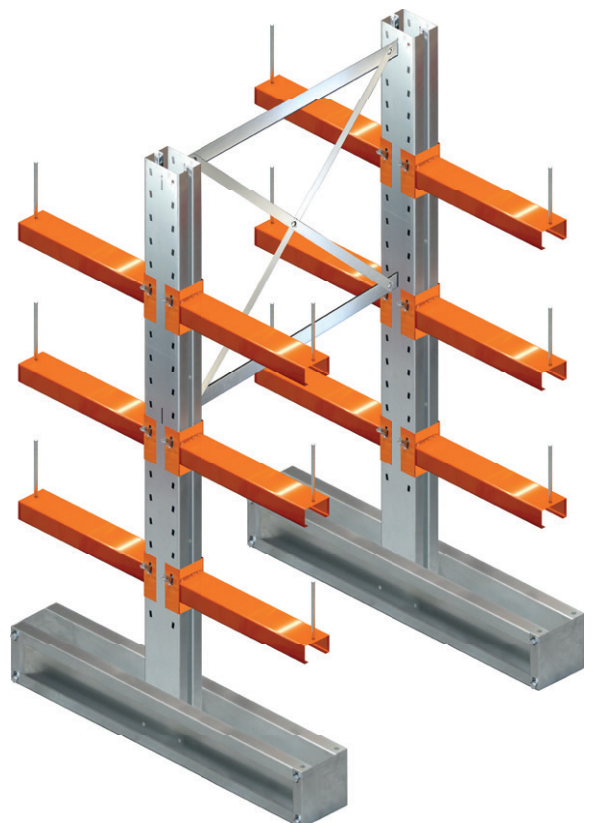

Montage instructie:

Deze montage instructie is van toepassing op zowel dubbelzijdige als enkelzijdige Medium draagarmstellingen IT.
Het aantal armen en het type enkel- of dubbelzijdige voeten is afhankelijk van de gekozen samenstelling. De afrolbeveiliging is optioneel.

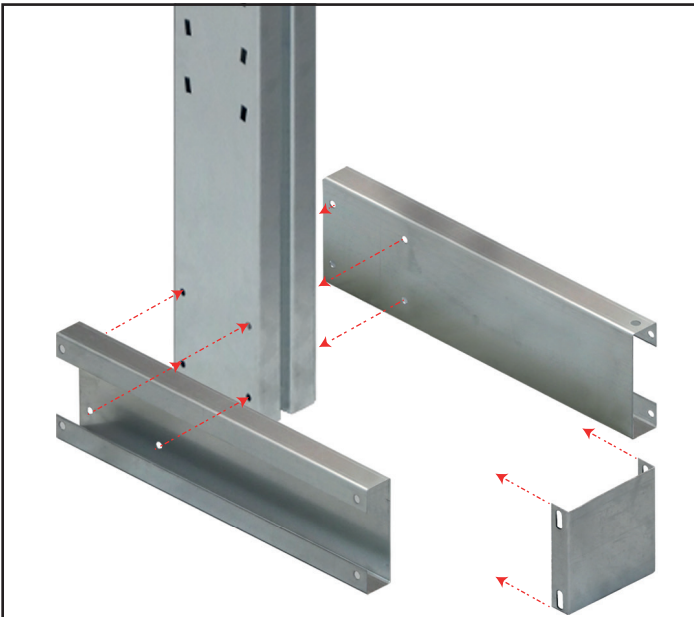

①

Plaats de staander rechtop en schuif de voetdelen en voetafdekplaat ertegenaan zodat de schroefgaten van de afzonderlijke onderdelen matchen met elkaar.

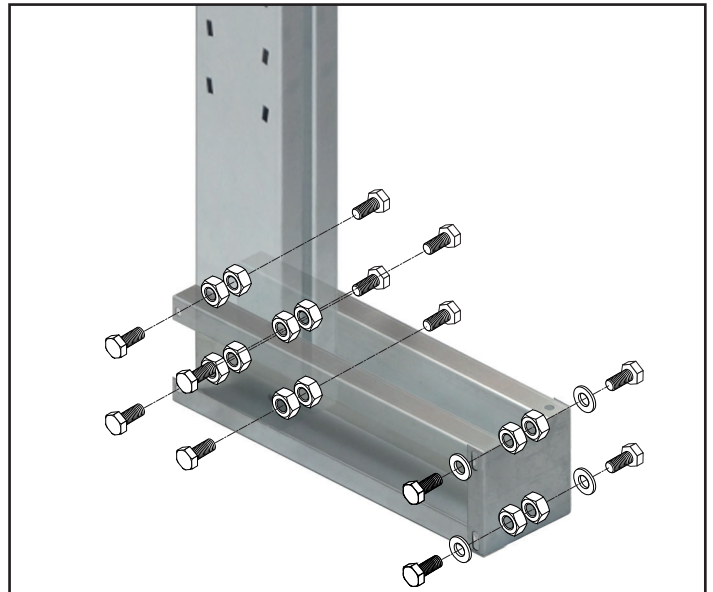

②

Verbind alle onderdelen met de bouten en moeren.
De afdekkap van de voet wordt bevestigd met een bout, moer en vlakke sluitring.

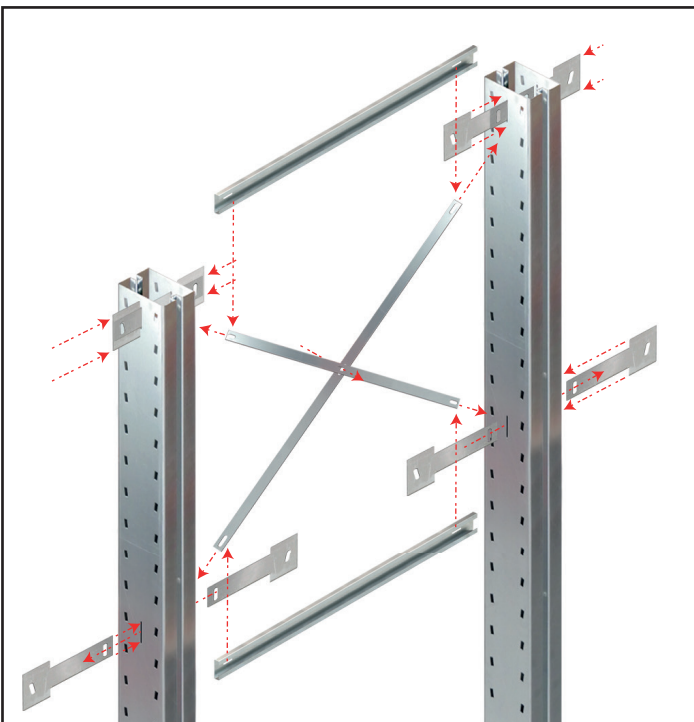

③

Plaats twee staanders naast elkaar.
Steek de koppelplaten door de sleuven in de staanders. Monteer de horizontaal- en verticaal schoren tussen de staanders.

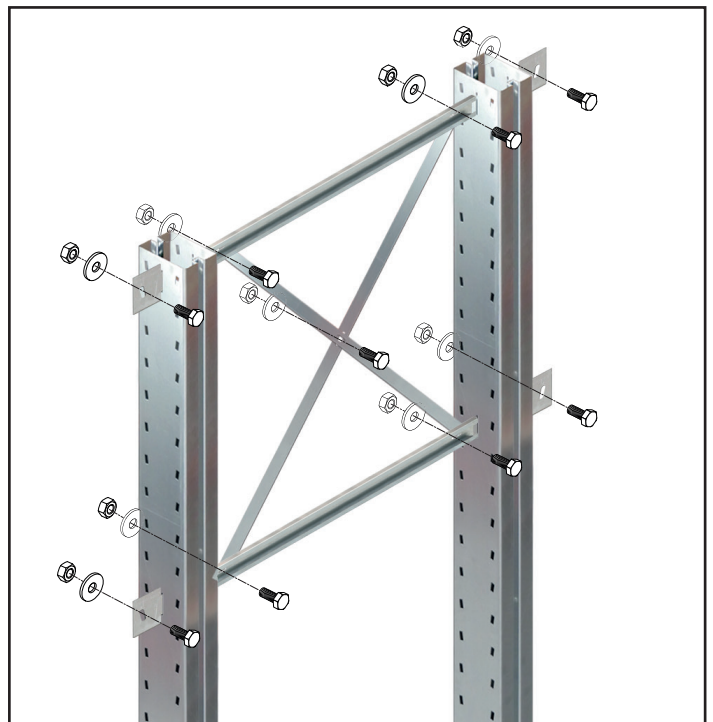

④

Verbind alle onderdelen met de bouten, moeren en carrosserieringen



IJsselstraat 13 \ 5347 KG Oss \ The Netherlands \ +31 (0) 85 273 60 61 \ info@qshop.nl \ www.qshop.nl
KVK Oost Brabant 69179999 \ **BTW** 857770391B01

Qshop is een handelsmerk van Begra Magazijninrichting bv.